

Profilati ed angolari stampati in vetro poliестere

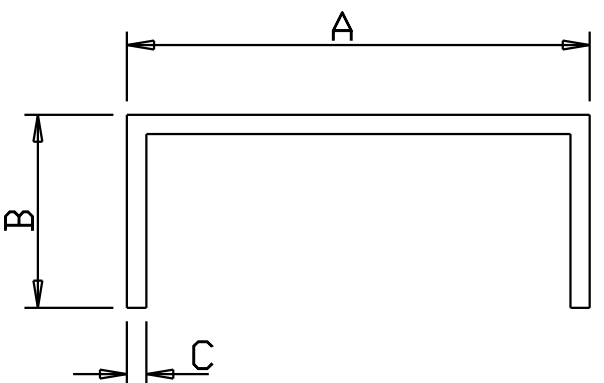
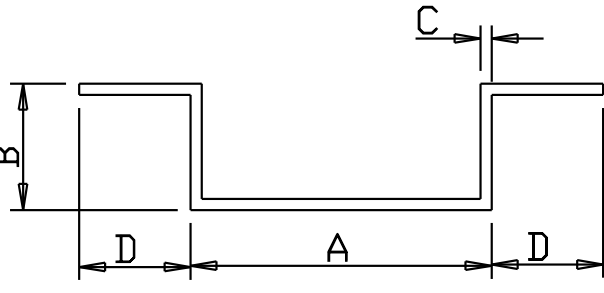
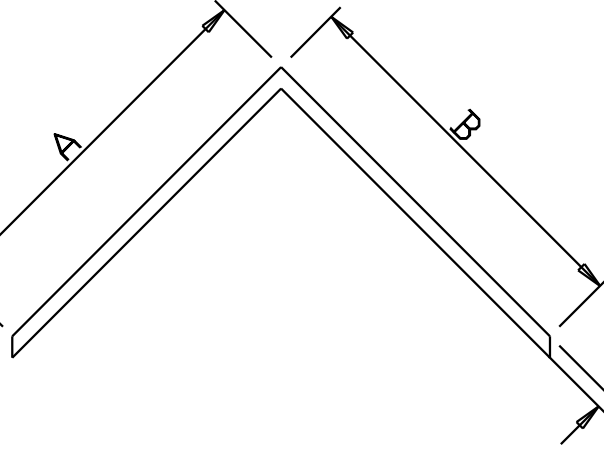

Sezione (mm)	Tipo	A (mm)	B (mm)	C (mm)	D (mm)	Lung. (mm)	Lung. (mm)
	01	120	50	5	-	500	-
	02	218	40	4	-	400	-
	03	170	40	4	-	1150	-
	04	83	40	5	-	1150	-
	05	50	40	5	-	600	-
	06	60	40	5	-	600	-
	08	100	75	20	-	1080	-
	07	83	40	3	40	1100	-
	09	81	34	3	30	500	-
	11	100	100	3	-	1100	1540
	12	100	100	4	-	1100	1540
	13	100	100	5	-	1100	1540
	14	100	100	6	-	1100	1540
	15	100	100	8	-	1100	1540
	16	100	100	10	-	1100	1540
	17	100	100	15	-	1100	1540
	18	100	100	20	-	1100	1540

Colore: Rosso. Bianco disponibile su richiesta.

STOCCAGGIO: in luoghi asciutti.

È disponibile un servizio di taglio a misura e di lavorazione a disegno con centri di lavoro CNC.

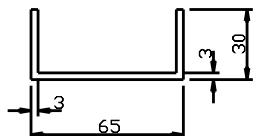
Profilati ed angolari stampati in vetro poliestere

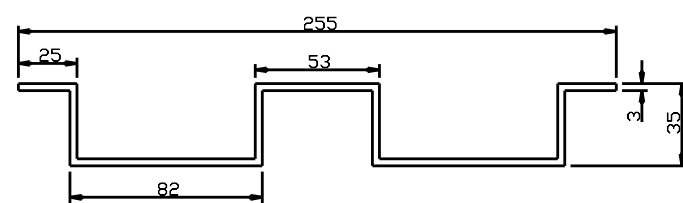
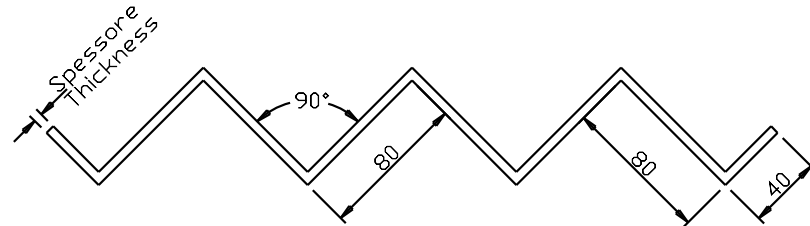
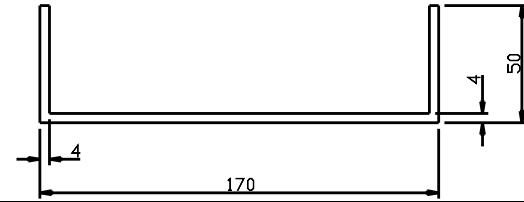
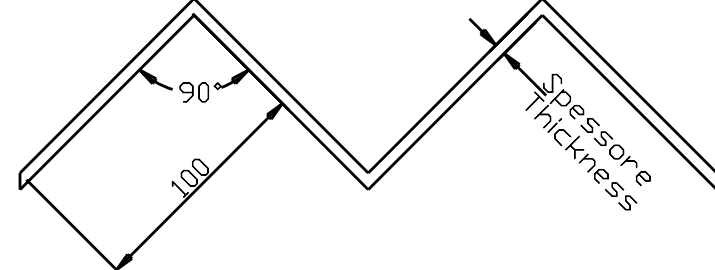
Tipo tegolo	Sezione (mm)	Sp. (mm)	Altezza (mm)	Raggi interni (mm)	Raggi esterni (mm)
A		3	1100	1,5	2,5
B		5	1100	1,5	2
C		3	1100	1,5	3
D		3 4 5 8 10	1100	1,5	4 - 4,5
G		4	1100	5,5 - 6	8
H		3 4 6 8 10	1100	0,5 - 1	Angolo retto

STOCCAGGIO: in luoghi asciutti.

È disponibile un servizio di taglio a misura e di lavorazione a disegno con centri di lavoro CNC.

Angolari stampati in vetro poliesteri

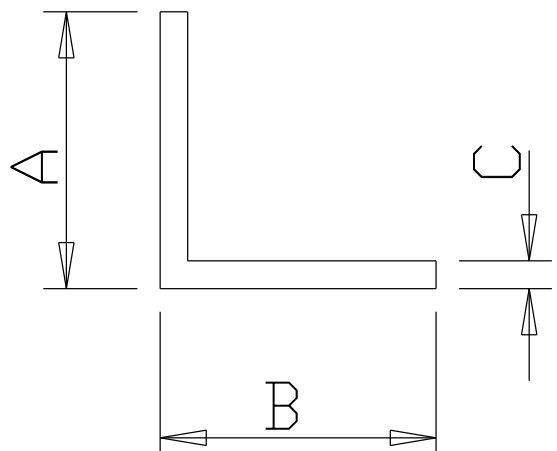
Sezione (mm)	A (mm)	B (mm)	C (mm)	Lung. (mm)	Imballi Std. (pz per conf.)
	15	15	2	2000	25
	25	15	2	2000	25
	25	25	3	6000	
	30	30	3	2000 6000	
	50	50	3	2000	
	60	60	3	2000 6000	

Colore: Rosso RAL 3020.

STOCCAGGIO: in luoghi asciutti.

È disponibile un servizio di taglio a misura e di lavorazione a disegno con centri di lavoro CNC.